



## АДМИНИСТРАЦИЯ ГОРОДА РЯЗАНИ

### ПОСТАНОВЛЕНИЕ

01 марта 2019 г.

№ 672

О внесении изменений в постановление администрации города Рязани от 20.02.2012 № 644 «Об утверждении типов нестационарных торговых объектов, являющихся временными сооружениями, размещаемых на имуществе, находящемся во владении, пользовании, распоряжении муниципального образования - город Рязань»

В соответствии с Положением о порядке управления и распоряжения имуществом, находящимся в собственности муниципального образования - городской округ город Рязань, утвержденным решением Рязанской городской Думы от 11.12.2008 № 923-I, руководствуясь статьями 39, 41 Устава муниципального образования - городской округ город Рязань Рязанской области, решением Рязанской городской Думы от 14.09.2017 № 298-II «О досрочном прекращении полномочий главы администрации города Рязани О.Е. Булекова», постановлением администрации города Рязани от 15.09.2017 № 4134 «Об исполнении обязанностей главы администрации города Рязани», администрация города Рязани **п о с т а н о в л я е т**:

1. Внести в постановление администрации города Рязани от 20.02.2012 № 644 «Об утверждении типов нестационарных торговых объектов, являющихся временными сооружениями, размещаемых на имуществе, находящемся во владении, пользовании, распоряжении муниципального образования - город Рязань» (в редакции постановлений администрации города Рязани от 13.01.2014 № 16, от 02.03.2016 № 866, от 19.09.2016 № 4140) следующие изменения:

1.1. Пункт 1 дополнить подпунктами 1.8, 1.9, 1.10, 1.11 следующего содержания:

«1.8. Павильон по оказанию услуг в сфере туризма - тип 1 согласно приложению № 8 к настоящему постановлению;

1.9. Газетно-журнальный киоск - тип 1 согласно приложению № 9 к настоящему постановлению;

1.10. Газетно-журнальный киоск - тип 2 согласно приложению № 10 к настоящему

постановлению;

1.11. Киоск по оказанию банковских услуг согласно приложению № 11 к настоящему постановлению.».

1.2. Дополнить приложениями № 8, № 9, № 10, № 11, изложив их в редакции согласно приложениям № 1, № 2, № 3, № 4 к настоящему постановлению соответственно.

2. Приложение № 1 к постановлению администрации города Рязани от 20.02.2012 № 644 «Об утверждении типов нестационарных торговых объектов, являющихся временными сооружениями, размещаемых на имуществе, находящемся во владении, пользовании, распоряжении муниципального образования - город Рязань» (в редакции постановлений администрации города Рязани от 13.01.2014 № 16, от 02.03.2016 № 866, от 19.09.2016 № 4140) изложить в редакции согласно приложению № 5 к настоящему постановлению.

3. Приложение № 2 к постановлению администрации города Рязани от 20.02.2012 № 644 «Об утверждении типов нестационарных торговых объектов, являющихся временными сооружениями, размещаемых на имуществе, находящемся во владении, пользовании, распоряжении муниципального образования - город Рязань» (в редакции постановлений администрации города Рязани от 13.01.2014 № 16, от 02.03.2016 № 866, от 19.09.2016 № 4140) изложить в редакции согласно приложению № 6 к настоящему постановлению.

4. Приложение № 3 к постановлению администрации города Рязани от 20.02.2012 № 644 «Об утверждении типов нестационарных торговых объектов, являющихся временными сооружениями, размещаемых на имуществе, находящемся во владении, пользовании, распоряжении муниципального образования - город Рязань» (в редакции постановлений администрации города Рязани от 13.01.2014 № 16, от 02.03.2016 № 866, от 19.09.2016 № 4140) изложить в редакции согласно приложению № 7 к настоящему постановлению.

5. Настоящее постановление вступает в силу со дня его официального опубликования.

6. Отделу по связям со средствами массовой информации администрации города Рязани (И.И. Щербакова) опубликовать настоящее постановление в газете «Рязанские ведомости».

7. Контроль за исполнением настоящего постановления оставляю за собой.

И.о. главы администрации



С.Ю.Карабасов

ПРИЛОЖЕНИЕ № 1

к постановлению

администрации города Рязани

от 01 марта 2019 г. № 672

ПАВИЛЬОН ПО ОКАЗАНИЮ УСЛУГ В СФЕРЕ ТУРИЗМА — ТИП 1

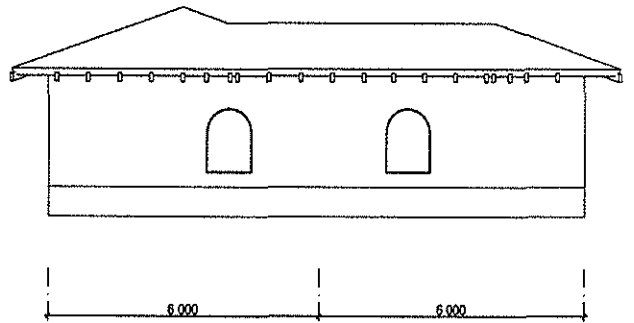
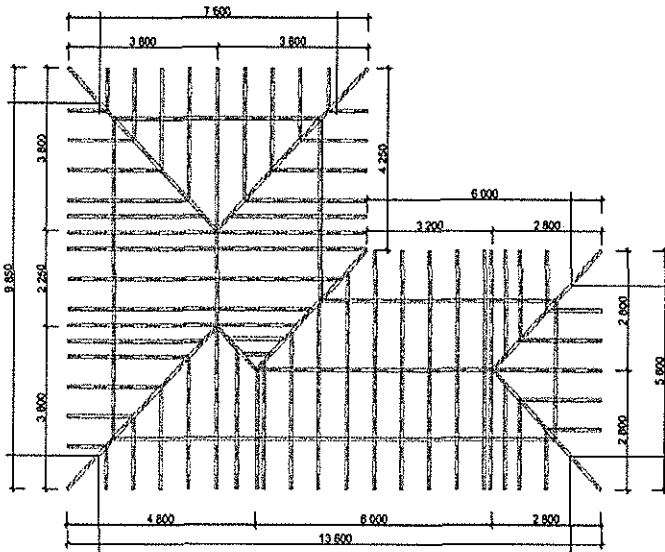
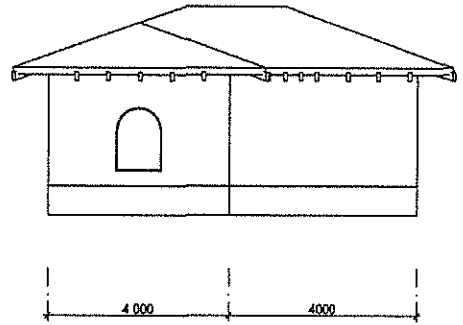
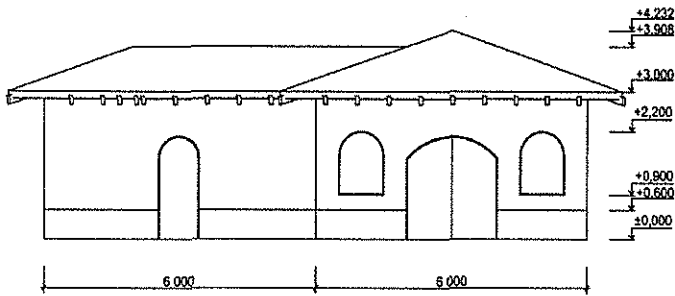

ПРИЛОЖЕНИЕ № 2

к постановлению

администрации города Рязани

от 01 марта 2019 г. № 072

ГАЗЕТНО-ЖУРНАЛЬНЫЙ КИОСК — ТИП 1

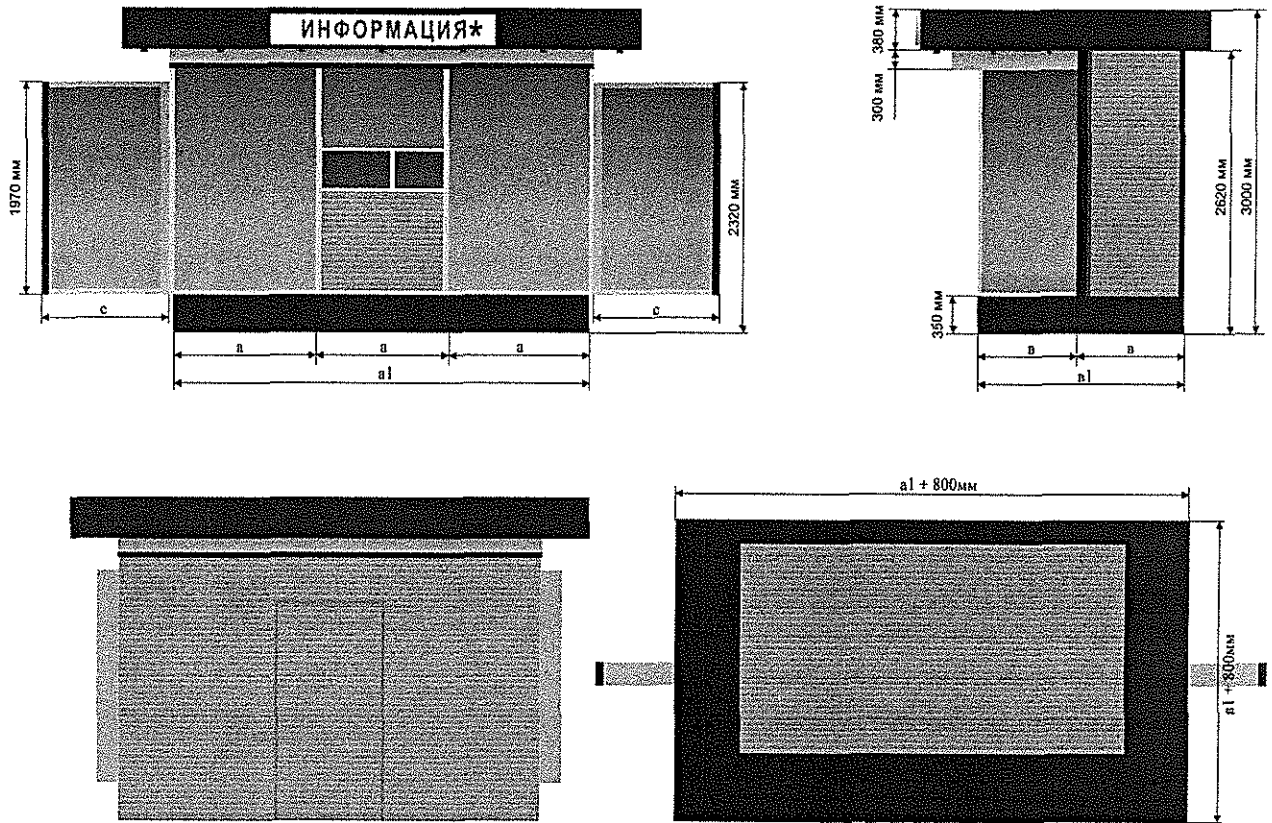

Примечание:

Значение модуля «а» возможно в вариантах от 1000 мм до 1500 мм.

Значение модуля «в» возможно в вариантах от 1000 мм до 1500 мм.

Значение модуля «с» (створки) возможно в вариантах от 1000 мм до 1500 мм.

$a1 = a + a + a$ ;  $b1 = b + b$

Площадь киоска:  $S = a1 \times b1$

\* Возможно размещение на цветном фоне

ПРИЛОЖЕНИЕ № 3

к постановлению

администрации города Рязани

от 01 марта 2019 г. № 67д

ГАЗЕТНО-ЖУРНАЛЬНЫЙ КИОСК — ТИП 2

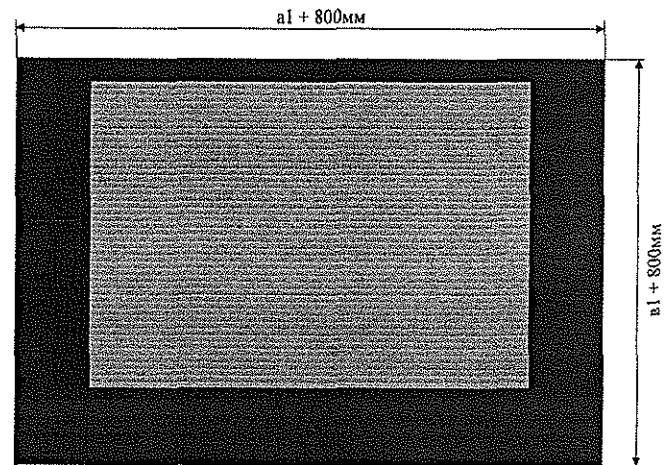
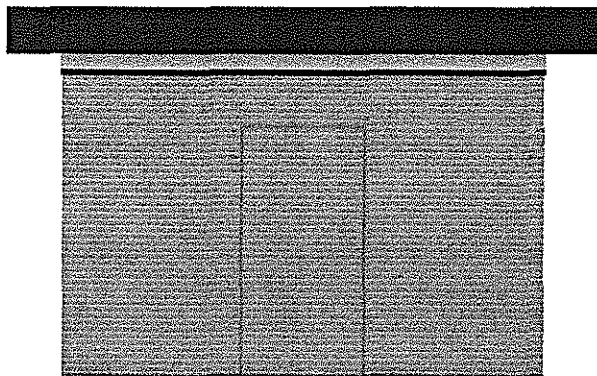
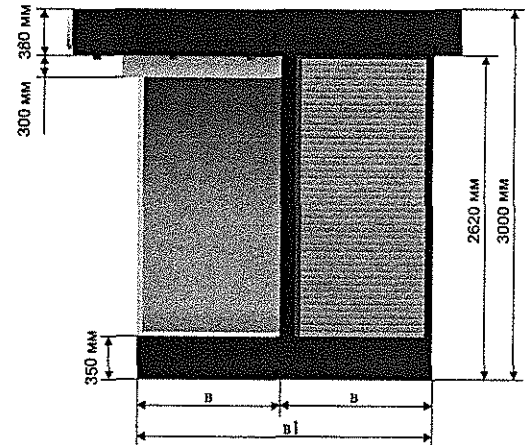
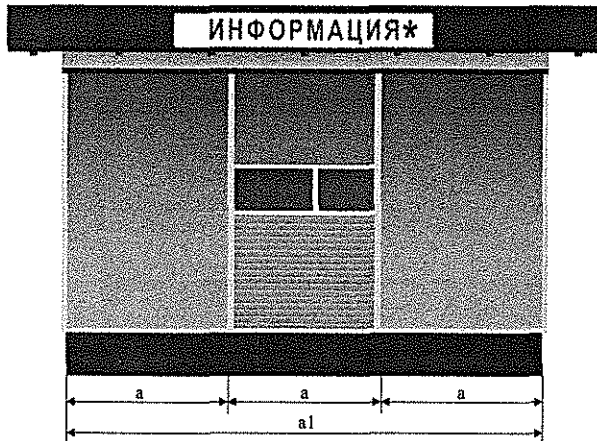

Примечание:

Значение модуля «а» возможно в вариантах от 1000 мм до 1500 мм.

Значение модуля «в» возможно в вариантах от 1000 мм до 1500 мм.

$a1 = a + a + a$ ;  $в1 = в + в$

Площадь киоска:  $S = a1 \times в1$

\* Возможно размещение на цветном фоне

ПРИЛОЖЕНИЕ № 4

к постановлению

администрации города Рязани

от 04 марта 2019 г. № 672

КИОСК ПО ОКАЗАНИЮ БАНКОВСКИХ УСЛУГ

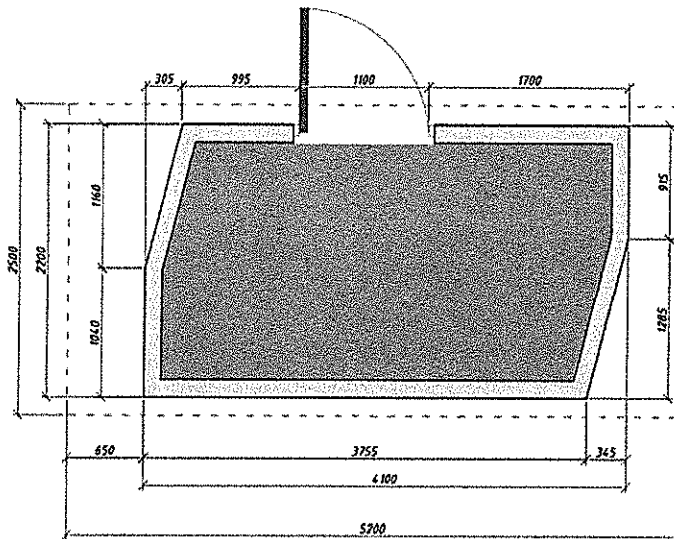
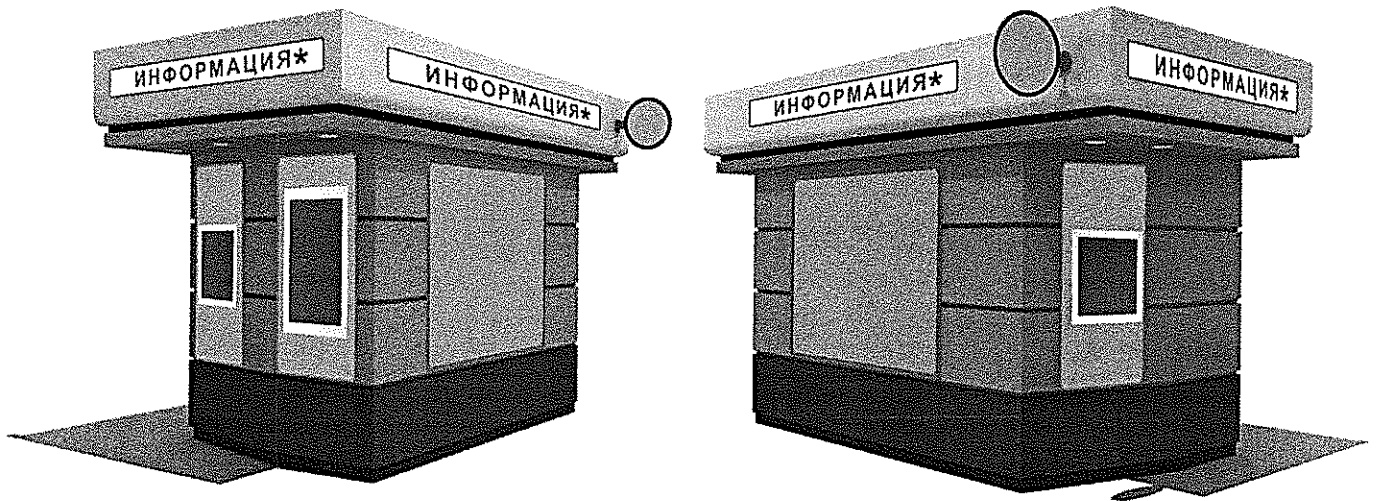

Примечание:

■ - сервисная зона киоска;

- - - линия фриза.

▪ Возможно размещение на цветном фоне

ПРИЛОЖЕНИЕ № 5

к постановлению

администрации города Рязани

от 01 марта 2019 г. № 072

КИОСК — ТИП 1

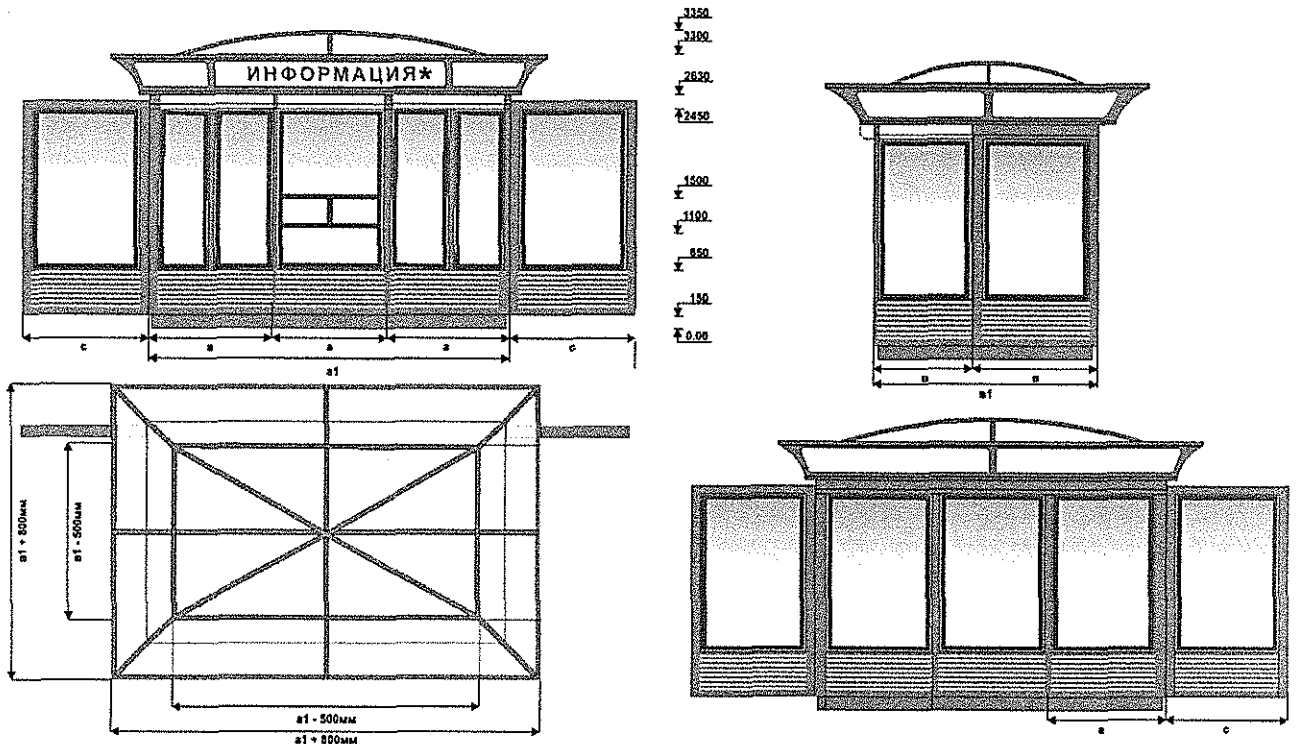

Примечание:

Значение модуля «а» возможно в вариантах от 700 мм до 1300 мм.

Значение модуля «в» возможно в вариантах от 700 мм до 1300 мм.

Значение модуля «с» (створки) возможно в вариантах от 700 мм до 1300 мм.

$a1 = a + a + a$ ;  $b1 = b + b$

Площадь киоска:  $S = a1 \times b1$

\* Возможно размещение на цветном фоне

КИОСК — ТИП 2

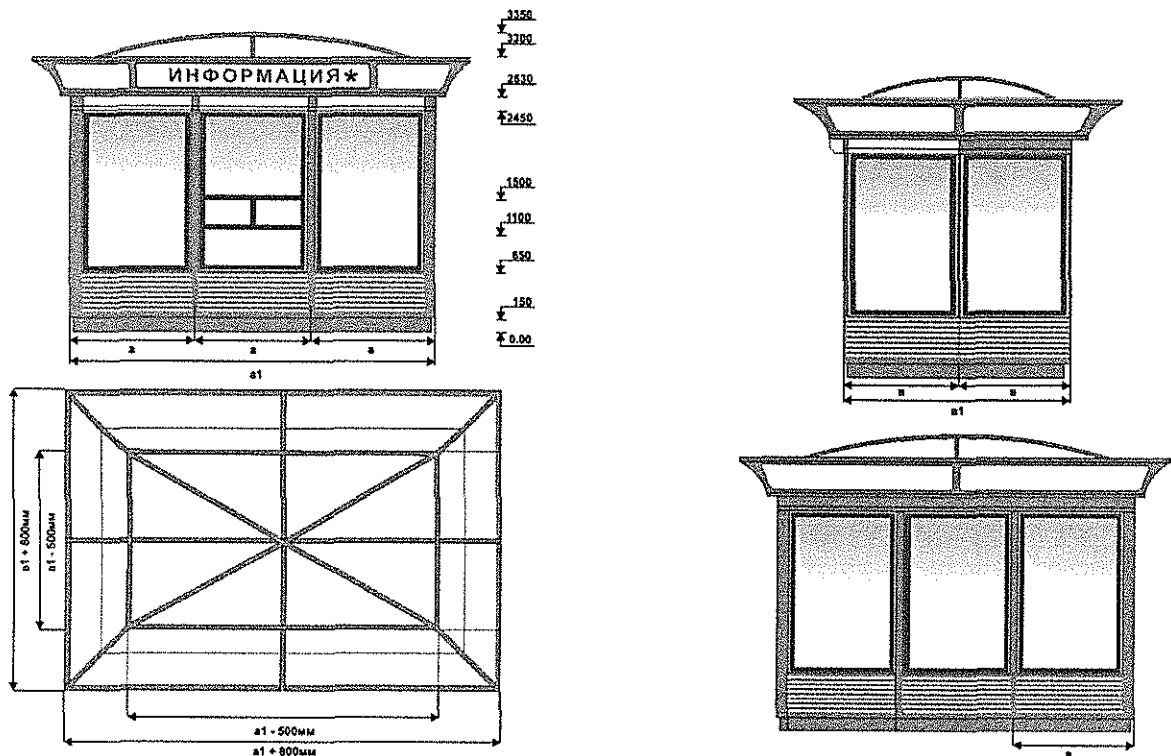

Примечание:  
Значение модуля «а» возможно в вариантах от 500 мм до 1500 мм.  
Значение модуля «в» возможно в вариантах от 700 мм до 1500 мм.  
 $a1 = a + a + a$ ;  $b1 = b + b$   
Площадь киоска:  $S = a1 \times b1$   
\* Возможно размещение на цветном фоне



ПРИЛОЖЕНИЕ № 7

к постановлению

администрации города Рязани

от 01 марта 2019 г. № 072

ПАВИЛЬОН — ТИП 1

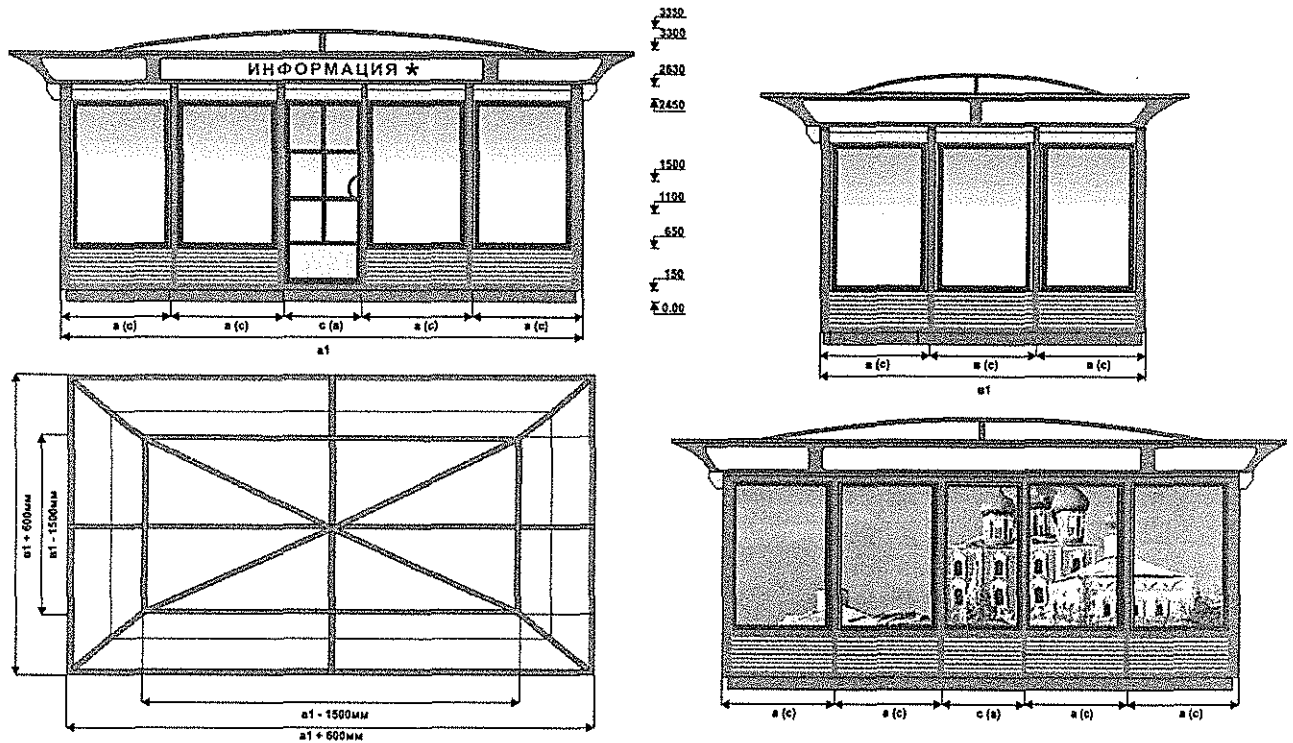

Примечание:

Значение модуля «а» возможно в вариантах от 800 мм до 1700 мм.

Значение модуля «в» возможно в вариантах от 800 мм до 1700 мм.

Значение модуля «с» (дверь) возможно в вариантах от 900 мм до 1400 мм.

$a1 = a + a + a + a + a$ ;  $b1 = v + v + v$

Возможна равноценная замена модуля «а» и «в» на модуль «с» (дверь).

Площадь киоска:  $S = a1 \times b1$

\* Возможно размещение на цветном фоне